

CALIBRE – KALIBER – CALIBRE

1152 A

Calibre de base 1150 A – Basiskaliber 1150 A – Basic calibre 1150 A

<p style="text-align: center; font-size: 2em;">13¹/₄'''</p> <p style="text-align: center;">ø 30,00 mm</p> <p>Hauteur mouvement Werkhöhe Movement height</p> <p style="text-align: right; margin-top: 20px;">7,90 mm</p>									
<table style="width: 100%; border-collapse: collapse;"> <tr> <td style="width: 80%;">Réserve de marche / Gangreserve / Power reserve</td> <td style="text-align: right;">44 h</td> </tr> <tr> <td>Nombre de rubis / Anzahl Rubine / Number of jewels</td> <td style="text-align: right;">25</td> </tr> <tr> <td>Fréquence / Frequenz / Frequency</td> <td style="text-align: right;">4 Hz (28'800 A/h)</td> </tr> <tr> <td>Angle de levée / Hebungswinkel der Unruh / Angle of lift</td> <td style="text-align: right;">50°</td> </tr> </table>		Réserve de marche / Gangreserve / Power reserve	44 h	Nombre de rubis / Anzahl Rubine / Number of jewels	25	Fréquence / Frequenz / Frequency	4 Hz (28'800 A/h)	Angle de levée / Hebungswinkel der Unruh / Angle of lift	50°
Réserve de marche / Gangreserve / Power reserve	44 h								
Nombre de rubis / Anzahl Rubine / Number of jewels	25								
Fréquence / Frequenz / Frequency	4 Hz (28'800 A/h)								
Angle de levée / Hebungswinkel der Unruh / Angle of lift	50°								

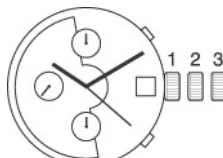
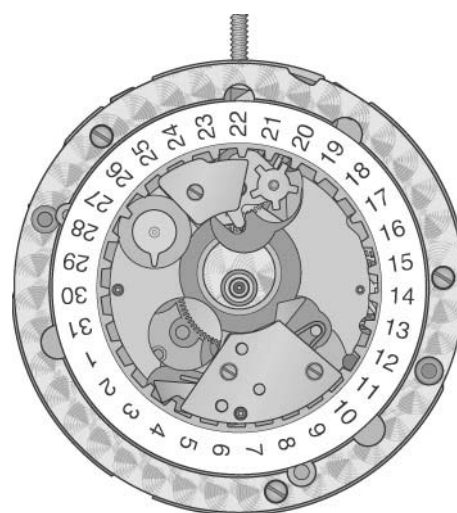

Français
Deutsch
English

Informations générales – Allgemeine Informationen – General information

Correction de la date

La correction de la date est déconseillée entre 22 h et 02 h.

Pose des aiguilles

Les aiguilles doivent impérativement être posées sur le posage correspondant.

Outillage

Porte-mouvement (bague) 502 110 0221
Posage aiguilles 502 110 0231

Estrapade No. 8 502 150 0008
Clé de réglage Etachron 502 200 0061
Clé d'extraction du piton 502 200 0062

Lubrifiants

Moebius 9010 (2 ml) 504 200 0001
Moebius D5 504 200 0013
Moebius 9501 504 100 0011
Moebius 9415 504 100 0003
Kluber P 125 504 100 0071

Datumkorrektur

Die Datumskorrektur zwischen 22 Uhr und 02 Uhr ist nicht empfohlen.

Zeigersetzen

Die Zeiger müssen unbedingt auf dem entsprechenden Werkhalter gesetzt werden.

Werkzeug

Werkhaltering 502 110 0221
Werkhalter zum 502 110 0231

Zeigersetzen
Federwinder No. 8 502 150 0008
Etachron Regulienschlüssel 502 200 0061
Schlüssel zum 502 200 0062
Spiralklötzchen entfernen

Schmiermittel

Moebius 9010 (2 ml) 504 200 0001
Moebius D5 504 200 0013
Moebius 9501 504 100 0011
Moebius 9415 504 100 0003
Kluber P 125 504 100 0071

Date correction

Date correction between 22h00 and 02h00 is not recommended.

Hands fitting

It is mandatory to set the hands on the corresponding movement holder.

Tools

Movement holder (ring) 502 110 0221
Movement holder for 502 110 0231

hands fitting
Mainspring winder No. 8 502 150 0008
Etachron adjustment key 502 200 0061
Stud extraction key 502 200 0062



Lubricants

Moebius 9010 (2 ml) 504 200 0001
Moebius D5 504 200 0013
Moebius 9501 504 100 0011
Moebius 9415 504 100 0003
Kluber P 125 504 100 0071

Phase 1

Liste des fournitures par ordre d'assemblage
 Bestandteilliste in Montagerihenfolge
 Parts listed in order of assembly

- | | |
|-----------|----------------|
| 1 = 410 | 7 = 3454 (1x) |
| 2 = 407 | 8 = 437 |
| 3 = 401 | 9 = 450 |
| 4 = 443/1 | 10 = 453 |
| 5 = 435 | 11 = 445 |
| 6 = 440 | 12 = 2551 (2x) |



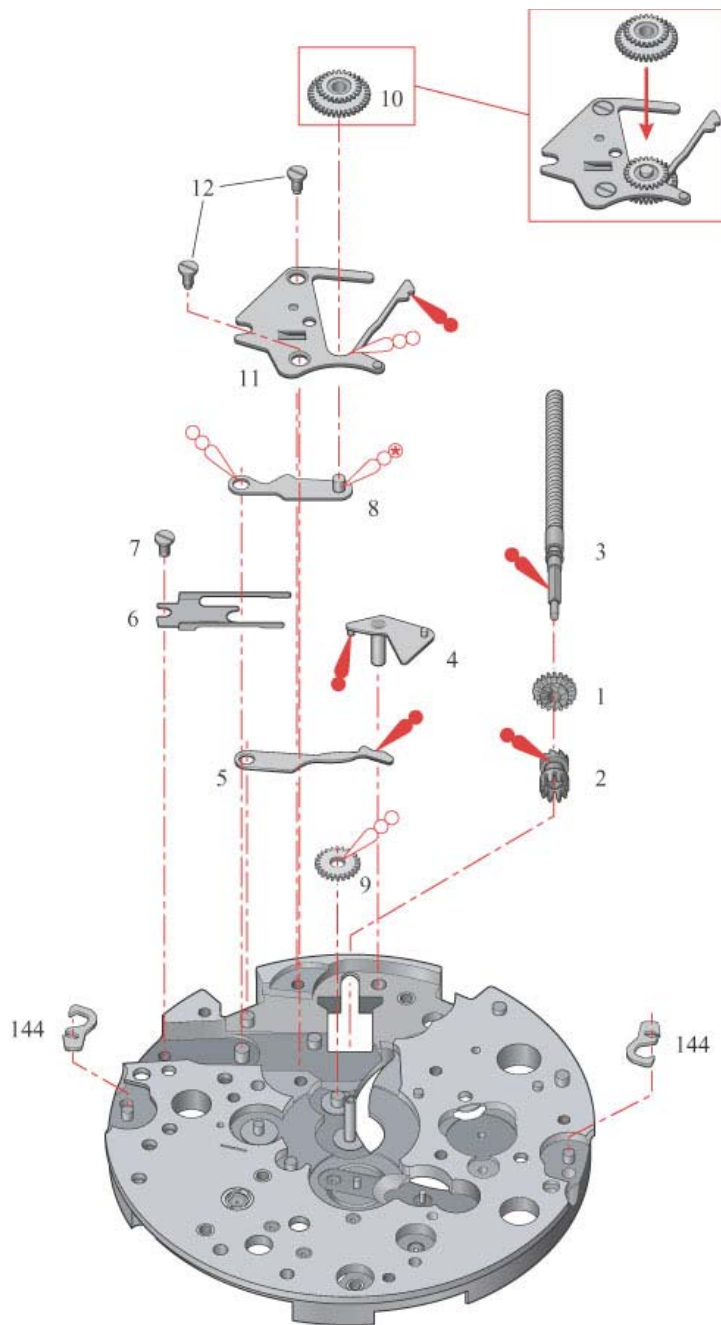

- | | | |
|---|----------------------------|---------------------|
|  | Graisse | Moebius 9501 |
| | Fett | |
| | Grease | |
|  | Huile épaisse ou graisse | Moebius D5 |
| | Dickflüssiges Öl oder Fett | |
| | Thick oil or grease | |
|  | Très faible lubrification | Moebius D5 |
| | Sehr kleine Menge | |
| | Very little lubrication | |



Phase 2

Liste des fournitures par ordre d'assemblage
 Bestandteilliste in Montager Reihenfolge
 Parts listed in order of assembly

1 = 182	11 = 423
2 = 705	12 = 3454 (2x)
3 = 224	13 = 415
4 = 210	14 = 3454 (1x)
5 = 201/1	15 = 710
6 = 9433	16 = 125
7 = 106	17 = 3453 (2x)
8 = 3453 (3x)	18 = 121/4
9 = 8062	18 = 721
10 = 420	19 = 3457 (1x)

	Huile fine Dünnflüssiges Öl Fine oil	Moebius 9010
	Graisse spéciale pour levées Spezial Fett für Hebungsteine Special grease for pallet stones	Moebius 9415
	Graisse Fett Grease	Kluber P125
	Huile épaisse ou graisse Dickflüssiges Öl oder Fett Thick oil or grease	Moebius D5

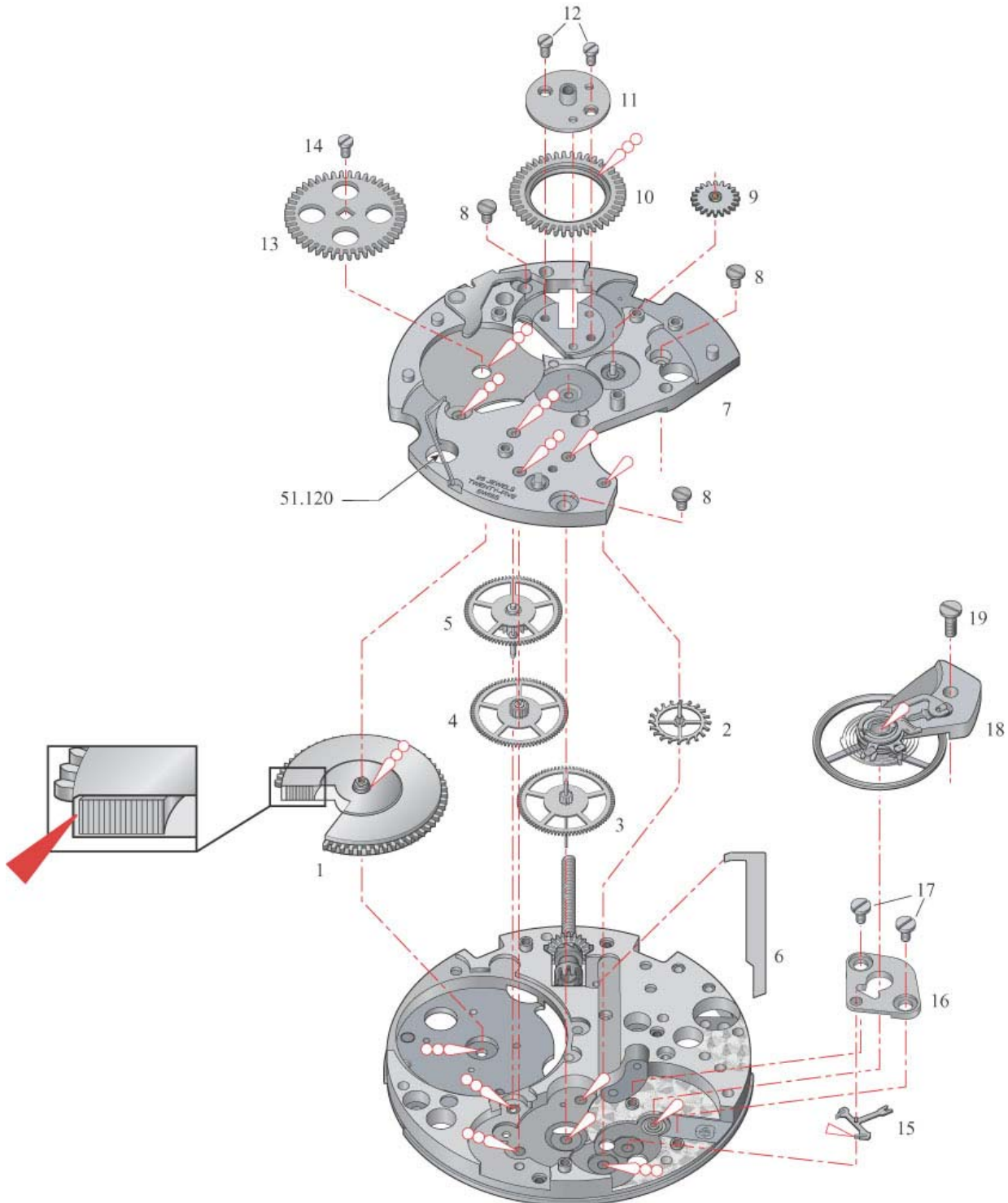

Phase 3

Liste des fournitures par ordre d'assemblage
Bestandteilliste in Montagerihenfolge
Parts listed in order of assembly

1 = 8556	8 = 3453 (1x)
2 = 8171	9 = 8500
3 = 3455 (1x)	10 = 3453 (2x)
4 = 8660	11 = 8335
5 = 1482	12 = 8140
6 = 8290	13 = 3455 (1x)
7 = 8200	

Grasse
Fett
Grease

Moebius 9501

Huile épaisse ou graisse
Dickflüssiges Öl oder Fett
Thick oil or grease



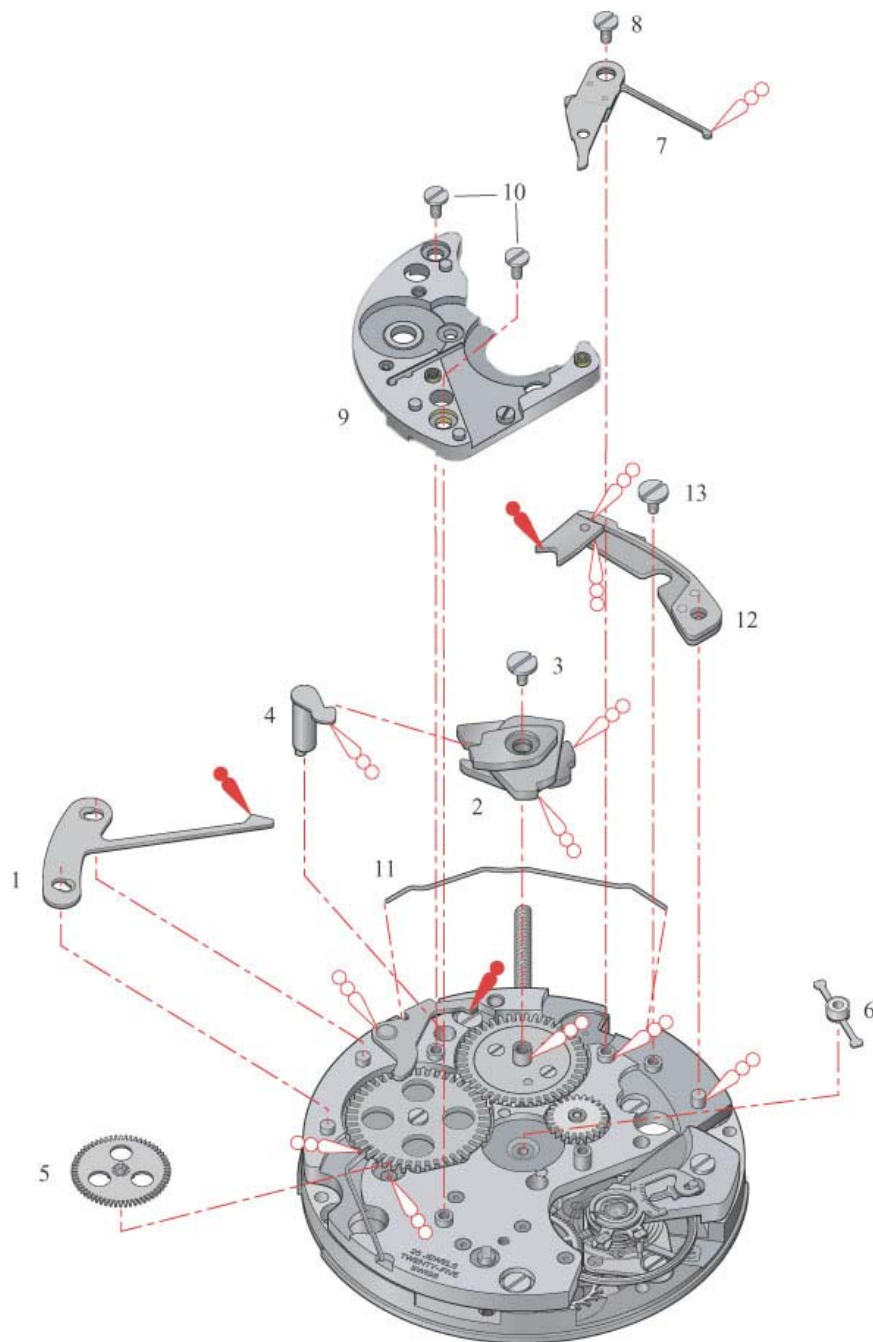

Moebius D5



Phase 4

Liste des fournitures par ordre d'assemblage
 Bestandteilliste in Montager Reihenfolge
 Parts listed in order of assembly

- | | |
|----------|----------------|
| 1 = 8000 | 9 = 3453 (3x) |
| 2 = 8020 | 10 = 8350 |
| 3 = 8086 | 11 = 8270 |
| 4 = 8079 | 12 = 3453 (1x) |
| 5 = 1481 | 13 = 8320 |
| 6 = 8220 | 14 = 1143/1 |
| 7 = 1488 | 15 = 2841 (1x) |
| 8 = 1142 | |

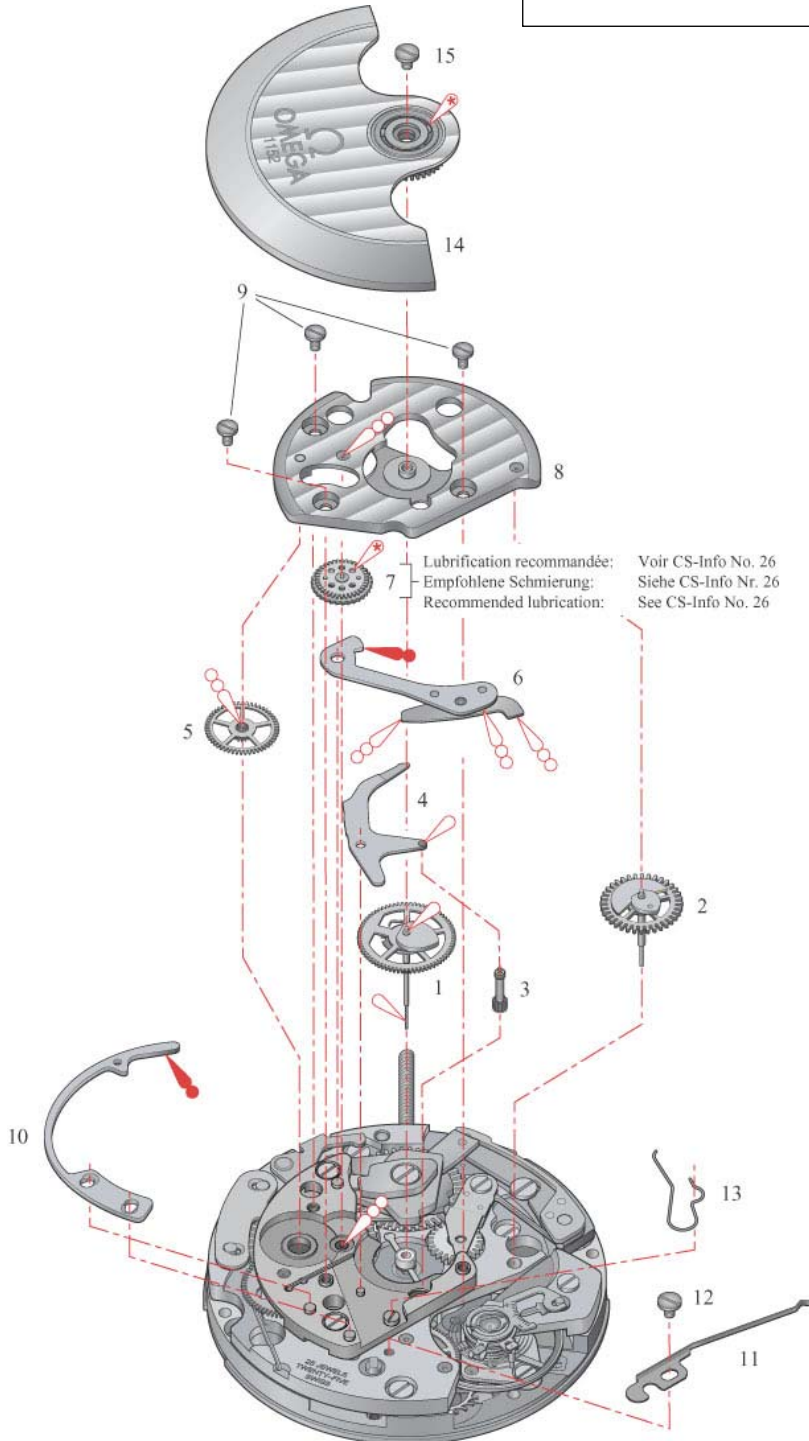

- | | | |
|---|---|---------------------|
|  | Huile fine
Dünflüssiges Öl
Fine oil | Moebius 9010 |
|  | Très faible lubrification
Sehr kleine Menge
Very little lubrication | Moebius 9010 |
|  | Graisse
Fett
Grease | Moebius 9501 |
|  | Huile épaisse ou graisse
Dickflüssiges Öl oder Fett
Thick oil or grease | Moebius D5 |



Phase 5

Liste des fournitures par ordre d'assemblage
 Bestandteilliste in Montagerihenfolge
 Parts listed in order of assembly

- | | |
|----------|------------------|
| 1 = 240 | 8 = 8600 |
| 2 = 243 | 9 = 2543 |
| 3 = 260 | 10 = 255 |
| 4 = 8670 | 11 = 2556 |
| 5 = 8680 | 12 = 2551 |
| 6 = 8730 | 13 = 3454.1 (3x) |
| 7 = 8690 | |

	Graisse Fett Grease	Moebius 9501
	Très faible lubrification Sehr kleine Menge Very little lubrication	Moebius 9501
	Huile épaisse ou graisse Dickflüssiges Öl oder Fett Thick oil or grease	Moebius D5

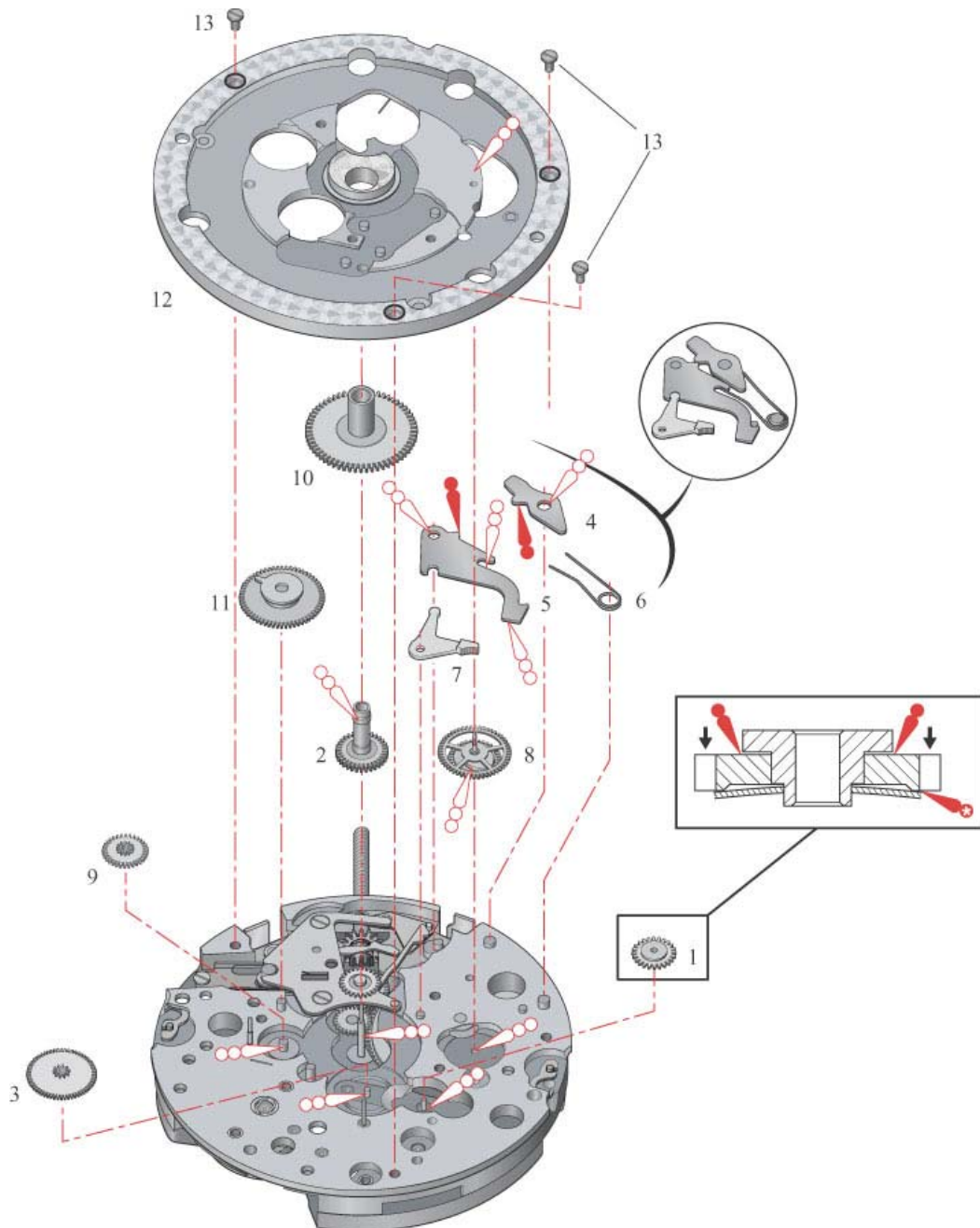

Phase 6

Liste des fournitures par ordre d'assemblage
Bestandteilliste in Montagerihenfolge
Parts listed in order of assembly

1 = 25571	5 = 2550.1 (3x)
2 = 2576	6 = 2569
3 = 2611	7 = 2535
4 = 2595	8 = 2550.1 (1x)



Huile épaisse ou graisse
Dickflüssiges Öl oder Fett
Thick oil or grease

Moebius D5

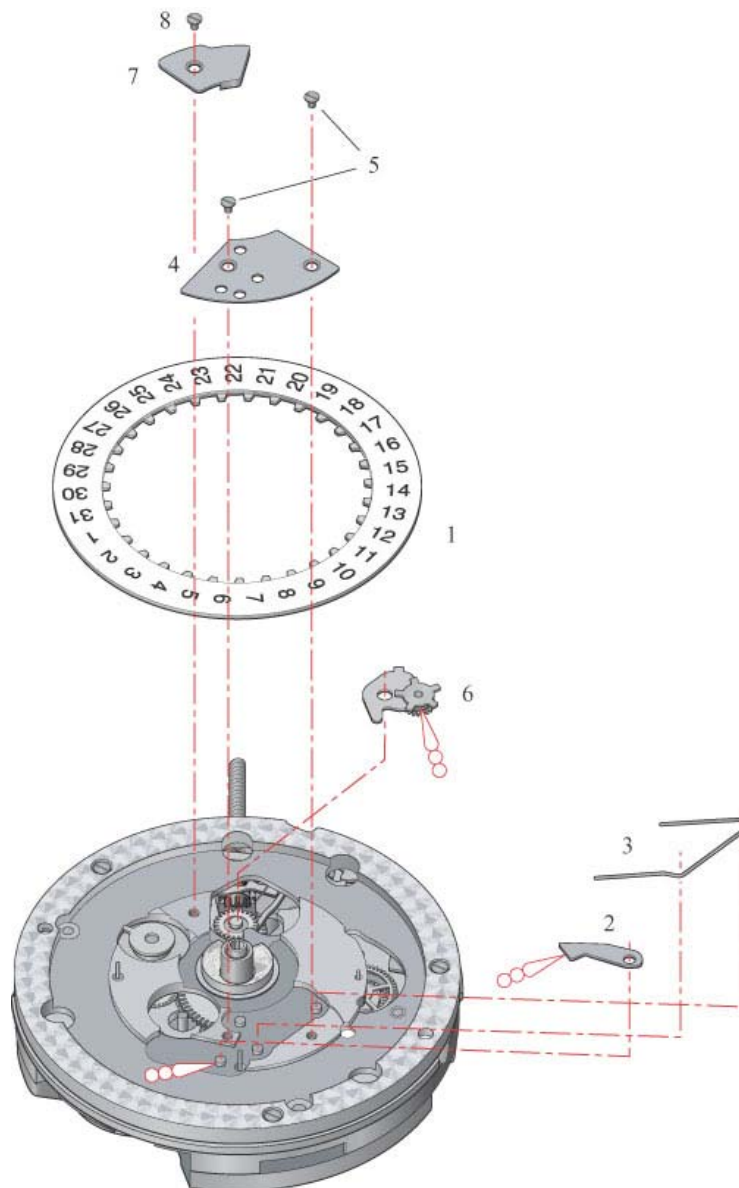



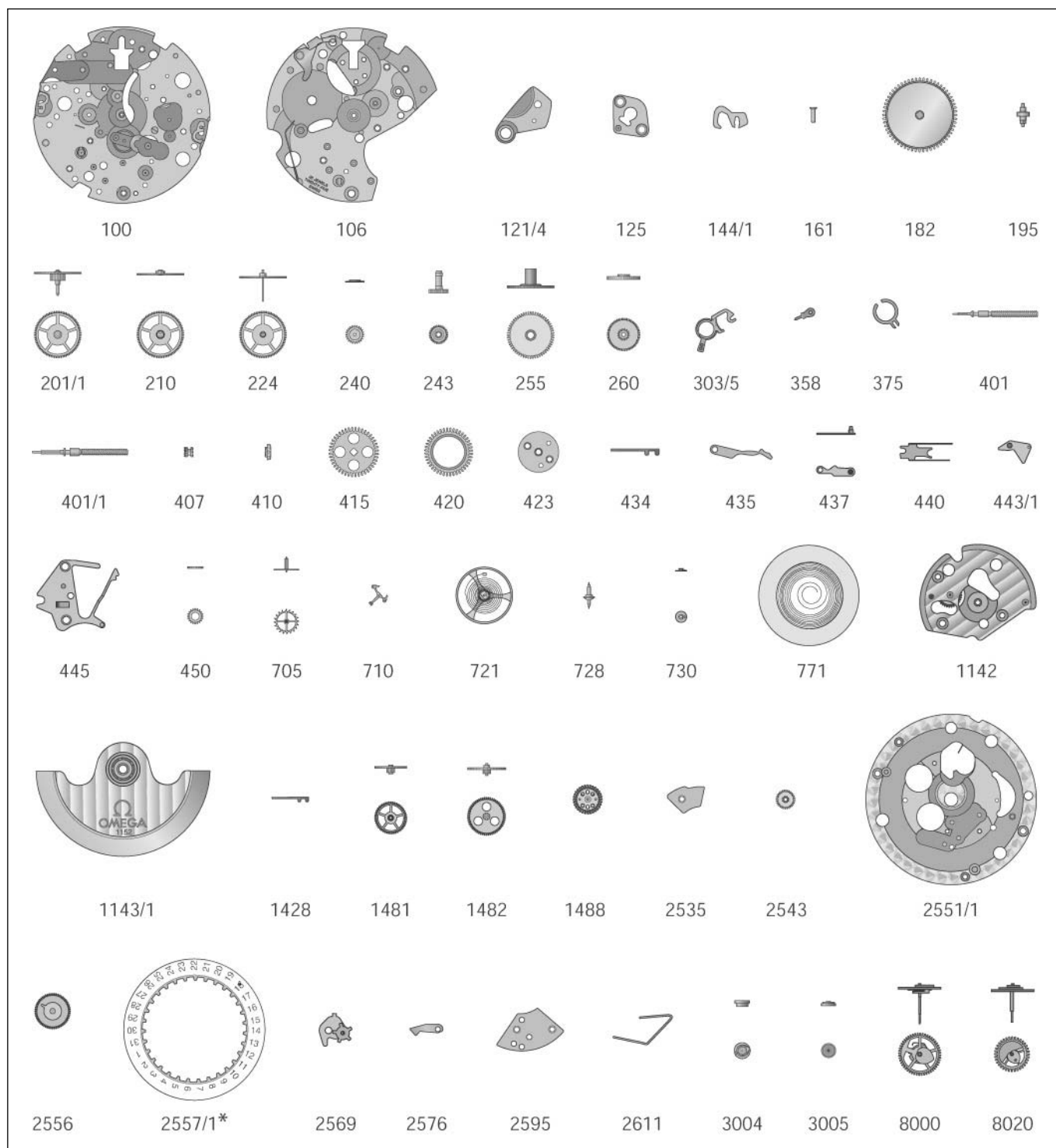

























Listes des fournitures – Bestandteilliste – Spare parts list



* Plusieurs versions disponibles / Verschiedene Versionen erhältlich / Several versions available

Listes des fournitures – Bestandteilliste – Spare parts list

							
8062	8079	8086	8140	8171	8200	8220	
							
8270	8290	8320	8335	8350	8356	8500	
							
8600	8660	8670	8680	8690	8730	9433	
							
2550/1	2551/1	2841/1	3154	3453/1	3454/1	3455/1	3457/1

* Plusieurs versions disponibles / Verschiedene Versionen erhältlich / Several versions available

Cal.	No CS	Désignation	Bezeichnung	Designation
1152	100RB	Platine, rhodiée RB	Werkplatte RB, rhodiniert	Main plate, rhodium-plated RB
1151	106RB	Pont de barillet et de rouage, rhodié RB	Federhaus- und Räderwerkbrücke RB, rhodiniert	Barrel and train wheel bridge, rhodium-plated RB
1151	121/4RB	Pont de balancier, rhodié RB	Unruhbrücke, RB, rhodiniert	Balance bridge, rhodium-plated RB
1151	125RB	Pont d'ancre, rhodié RB	Ankerbrücke, RB, rhodiniert	Pallet bridge, rhodium-plated RB
1150	144/1	Fixateur de cadran, nicklé	Zifferblatthalter, vernickelt	Dial fastener, nickel plated
1150	161	Tube de centre	Zentrumlagerrohr	Centre tube
1151	182	Barillet complet, rhodié RB	Federhaus, RB, rhodiniert, komplett	Complete barrel, rhodium-plated RB
1150	195	Arbre de barillet	Federwelle	Barrel arbor
1150	201/1	Roue de grande moyenne	Grossbodenrad	Great wheel
1150	210	Roue moyenne	Kleinbodenrad	Third wheel
1150	224	Roue de seconde	Sekundenrad	Second wheel
1150	240	Chaussée entraîneuse	Mitnehmer-Minutenrohr	Driver cannon pinion
1155	243	Chaussée libre	Freies Minutenrohr	Free cannon pinion
1150	255	Roue des heures	Stundenrad	Hour wheel
1155	260	Roue de minuterie	Wechselrad	Minute wheel
1154	303/SET	Raquette en 2 pièces, ETACHRON	Rücker, zweiteilig, ETACHRON	Two-piece regulator, ETACHRON
1150	358	Correcteur de raquette	Rückerkorrektor	Regulator corrector
1154	375ET	Porte-piton, ETACHRON	Spiralklötzchenträger, ETACHRON	Stud support, ETACHRON
1150	401	Tige de remontoir, diamètre de filetage 1,20 mm	Aufzugwelle, Gewindedurchmesser 1,20 mm	Winding stem, thread diameter 1.20 mm
1150	401/1	Tige de remontoir, diamètre de filetage 0,90 mm	Aufzugwelle, Gewindedurchmesser 0,90 mm	Winding stem, thread diameter 0.90 mm
1150	407	Pignon coulant	Kupplungstrieb	Sliding pinion
1150	410	Pignon de remontoir	Aufzugtrieb	Winding pinion
1150	415	Rochet	Sperrad	Ratchet wheel
1150	420	Roue de couronne	Kronrad	Crown wheel
1150	423	Noyau de roue de couronne	Kronradkern	Crown wheel core
1150	434	Cliquet-ressort	Sperrfeder	Clicking spring
1150	435	Bascule de pignon coulant	Kupplungstriebhebel	Yoke
1150	437	Bascule de renvoi	Wippe	Rocking bar
1150	440	Ressort de bascule	Kupplungshebelfeder	Yoke spring
1150	443/1	Tirette	Winkelhebel	Setting lever
1150	445	Sautoir de tirette	Winkelhebelraste	Setting lever jumper
1150	450	Renvoi	Zeigerstellrad	Setting wheel
1155	453	Renvoi intermédiaire	Zwischen-Zeigerstellrad	Intermediate setting wheel
1150	705	Roue d'ancre	Ankerad	Pallet wheel
1150	710ET	Ancre polie rubis	Anker, Rubine poliert	Pallet fork, ruby polished
1150	721ET	Balancier complet, ETACHRON	Unruh komplett, ETACHRON	Timed annular balance, complete, ETACHRON
1150	728	Axe de balancier	Unruhwelle	Balance staff
1150	730	Plateau double	Doppelscheibe	Double roller
1150	771	Ressort de barillet	Federhaus-Triebfeder	Barrel-mainspring
1151	1142RB	Pont du dispositif automatique, RB	Brücke für Automatik, RB	Automatic device bridge, RB
1152	1143/1	Masse oscillante, montée, RB	Schwungmasse, montiert, RB	Oscillating weight, RB, assembled
1150	1428	Ressort d'inverseur	Feder für Wechsler	Reverser spring
1150	1481	Roue de réduction	Reduktionsrad	Reduction wheel
1150	1482	Roue entraîneuse de rochet	Mitnehmerrad für Sperrad	Ratchet wheel driving wheel
1150	1488	Roue d'inversion	Umkehrad	Reversing wheel
1155	2535	Plaque de maintien de l'indicateur de quantième	Halteplatte für Datummaste	Date indicator maintaining plate
1155	2543	Roue intermédiaire de calendrier	Kalender-Zwischenrad	Intermediate calendar wheel
1155	2551	Planche de quantième	Datumplatte	Date platform
1155	2556	Roue entraîneuse de l'indicateur de quantième	Datumanzeiger-Mitnehmerrad	Date indicator driving wheel
1155	2557/1*	Indicateur de quantième	Datumanzeiger	Date indicator
1155	2560	Roue entraîneuse de l'étoile des jours	Tagesstern-Mitnehmerrad	Day star driving wheel
1155	2569	Correcteur double	Doppelkorrektor	Double corrector
1155	2576	Sautoir de quantième	Datummaste	Date jumper
1155	2595	Plaque de maintien du sautoir de quantième	Halteplatte für Datumanzeiger	Date jumper maintaining plate
1155	2611	Ressort des sautoirs	Rastenfeder	Jumper spring
1150	3004	Amortisseur empierré, dessus	Stoss-Sicherung mit Stein, oben	Jewelled shock-absorber, to press in
1150	3005	Amortisseur empierré, dessous	Stoss-Sicherung mit Stein, unten	Jewelled shock-absorber, to press in
1150	8000	Roue de chronographe	Chrono-Zentrumrad	Chronograph wheel
1150	8020	Roue compteuse de minutes	Minutenzählrad	Minute-counting wheel

Cal.	No CS	Désignation	Bezeichnung	Designation
1154	8062ET	Roue entraîneuse du compteur de minutes	Mitnehmerrad für Minutenzählrad	Minute counter driving wheel
1150	8079	Embrayage, 2 fonctions	Kupplung, 2 Funktionen	Clutch, 2 functions
1150	8086	Pignon oscillant	Schwingtrieb	Oscillating pinion
1150	8140	Commande, 2 fonctions	Schalthebel, 2 Funktionen	Operating lever, 2 functions
1150	8171	Came de chronographe	Nocken für Chronograph	Chronograph cam
1150	8180	Bascule de remise à zéro	Nullstellerwippe	Fly-back yoke
1150	8182	Tenon de bascule de remise à zéro	Lagerstift für Nullstellerwippe	Fly-back lever stud
1154	8200ET	Bloqueur, 2 fonctions	Blockierhebel, 2 Funktionen	Lock, 2 functions
1150	8220	Marteau, 2 fonctions	Herzhebel, 2 Funktionen	Hammer, 2 functions
1150	8270	Sautoir du compteur de minutes	Minutenzählrad-Raste	Minute counter jumper
1150	8290	Friction de roue de chronographe	Friktion für Chrono-Zentrumrad	Chronograph wheel friction
1150	8320	Ressort d'embrayage, 2 fonctions	Kupplungsfeder, 2 Funktionen	Clutch spring, 2 functions
1150	8335	Ressort de commande, 2 fonctions	Schalthebelfeder, 2 Funktionen	Operating lever spring, 2 functions
1150	8350	Ressort de marteau, 2 fonctions	Herzhebelfeder, 2 Funktionen	Hammer spring, 2 functions
1150	8356	Sautoir de came de marteau	Raste für Herzhebelschalen	Hammer cam jumper
1150	8401	Excentrique-appui d'embrayage	Exzenter für Kupplungs-Anschlag	Clutch banking eccentric
1150	8407	Excentrique du sautoir du compteur de minutes	Exzenter für Minutenzählrad-Raste	Minute counter jumper eccentric
1150	8500RB	Pont de chronographe, RB	Chrono-Brücke, RB	Chronograph bridge, RB
1150	8600	Roue compteuse d'heures	Stundenzählrad	Hour-counting wheel
1150	8660	Interrupteur	Unterbrecher	Switch
1150	8670	Commande du marteau d'heures	Schalthebel für Stunden-Herzhebel	Hour hammer operating lever
1150	8680	Marteau d'heures	Stunden-Herzhebel	Hour hammer
1150	8690	Bloqueur du compteur d'heures	Blockierhebel für Stundenzähler	Hour counter lock
1150	8730	Ressort du marteau d'heures	Stunden-Herzhebelfeder	Hour hammer spring
1150	9433	Levier stop	Stopphebel	Stop lever
0000	3454 1x	Vis de rochet	Schraube für Sperrrad	Screw for ratchet wheel
0000	3454 2x	Vis de noyau de roue de couronne	Schraube für Kronradkern	Screw for crown wheel core
0000	3454 1x	Vis de ressort de bascule	Schraube für Kupplungshebelfeder	Screw for yoke spring
0000	2550/1 1x	Vis de plaque de maintien de l'indicateur de quantième plat, polie	Schraube für Halteplatte für Datumraste, flach, poliert	Screw for date indicator maintaining plate, flat, polished
0000	2550/1 2x	Vis de plaque de maintien du sautoir de quantième plat, polie	Schraube für kombinierte Halteplatte für Datumanzeiger, flach, poliert	Screw for date jumper maintaining plate, flat, polished
0000	2551/1 2x	Vis de sautoir de tirette, plat, polie	Schraube für Winkelhebelraste, flach, poliert	Screw for setting lever jumper, flat, polished
0000	2841/1 1x	Vis de masse oscillante, plat, polie	Schraube für Schwungmasse flach, poliert	Screw for oscillating weight, flat, polished
107	3154 2x	Vis de bride, plat, polie	Schraube für Befestigungsplättchen, flach, poliert	Screw for casing clamp, flat, polished
0000	3453/1 2x	Vis de pont d'ancre, plat, polie	Schraube für Ankerbrücke, flach, poliert	Screw for pallet bridge, flat, polished
0000	3453/1 3x	Vis de pont du dispositif automatique, plat, polie	Schraube für Automatikbrücke, flach, poliert	Screw for automatic device bridge, flat, polished
0000	3453/1 3x	Vis de pont de barillet et de rouage, plat, polie	Schraube für Federhaus- und Räderwerkbrücke, flach, poliert	Screw for barrel and wheel train bridge, flat, polished
0000	3453/1 1x	Vis de bloqueur, plat, polie	Schraube für Blockierhebel, flach, poliert	Screw for lock, flat, polished
0000	3453/1 1x	Vis de sautoir du compteur de minutes, plat, polie	Schraube für Minutenzählrad-Raste, flach, poliert	Screw for minute counter jumper, flat, polished
0000	3453/1 2x	Vis de pont de chronographe, plat, polie	Schraube für Chrono-Brücke, flach, poliert	Screw for chronograph bridge, flat, polished
0000	3454/1 3x	Vis de planche de quantième, plat, polie	Schraube für Datumplatte, flach, poliert	Screw for date platform, flat, polished
0000	3455/1 1x	Vis de commande, plat, polie	Schraube für Schalthebel, flach, poliert	Screw for operating lever, flat, polished
0000	3455/1 1x	Vis de came de chronographe, plat, polie	Schraube für Nocken für Chronograph, flach, poliert	Screw for chronograph cam, flat, polished
0000	3457/1 1x	Vis de pont de balancier, plat, polie	Schraube für Unruhbrücke, flach, poliert	Screw for balance bridge, flat, polished

* Plusieurs versions disponibles / Verschiedene Versionen erhältlich / Several versions available

Système de fonctionnement du mouvement
Funktionssystem des Uhrwerks
Functioning system of movement

- Rouage, échappement et balancier / Räderwerk, Hemmung und Unruh / Wheel train, escapement and balance
- Système de chronographe / Chronographensystem / Chronograph system
- Côté cadran / Zifferblattseite / Dial side

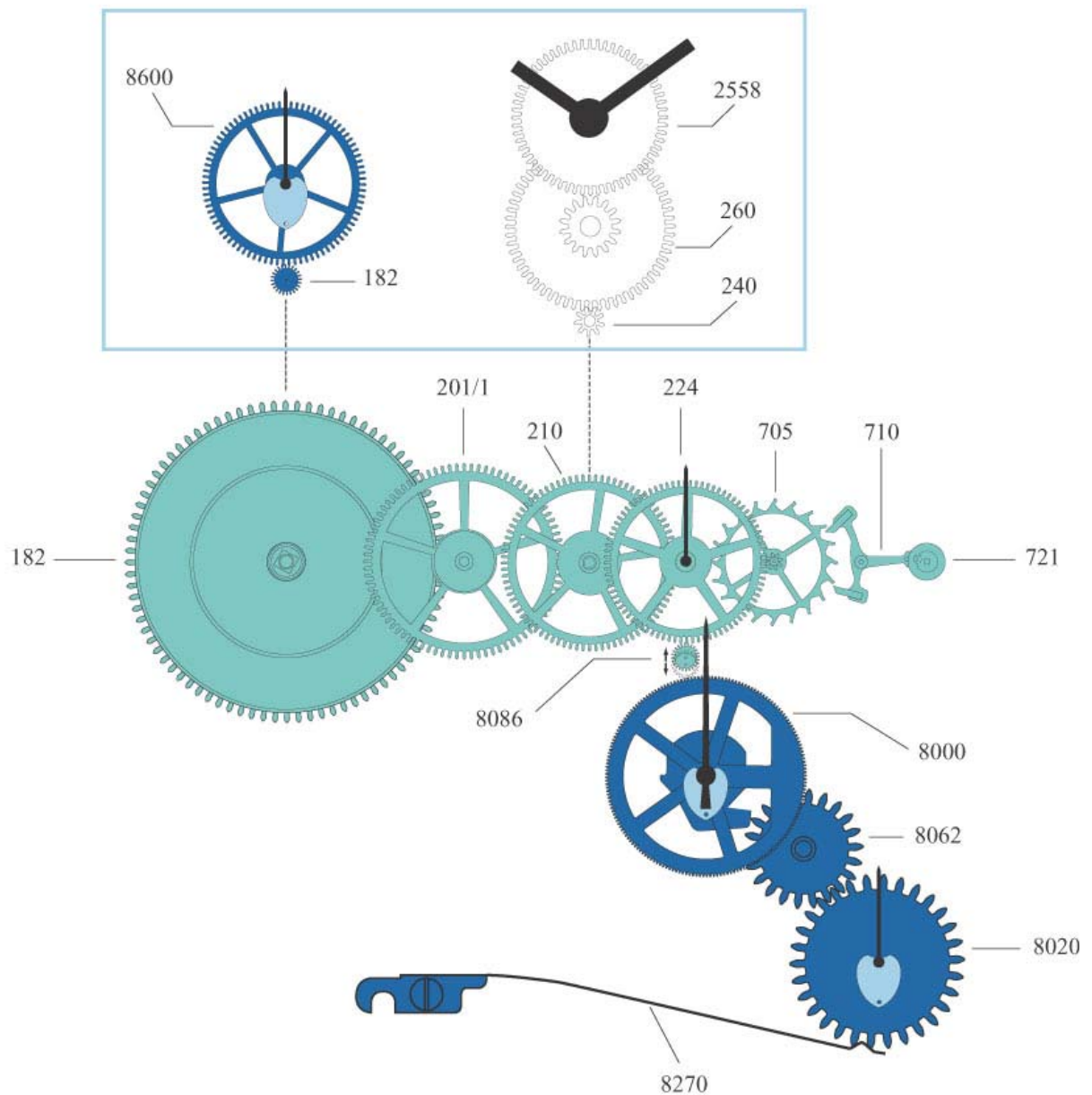

Réglage du chronographe – Einstellen des Chronographen – Setting the chronograph

Contrôle et ajustement de la position de la roue compteuse de minutes

Le contrôle et les ajustements de la position du compteur minutes se fait dans l'ordre chronologique comme ci-dessous :

- 1.1 Pousser le marteau (8220) en arrière...
- 1.2 ...et en même temps contrôler la synchronisation de la position du sautoir du compteur de minutes (8270) avec la roue compteuse de minutes (8020).
- 1.3 Si la roue compteuse de minutes bouge à gauche ou à droite en poussant le marteau en arrière, la position de l'excentrique doit être modifiée.
- 1.4 Faire attention à ce que le sautoir du compteur de minutes touche le pont afin que sa tension soit correcte.

Kontrolle und Einstellung der Position des Minutenzählrades

Die Kontrolle und Einstellung der Position des Minutenzählrades erfolgt in chronologischer Reihenfolge wie nachfolgend beschrieben :

- 1.1 Den Herzhebel (8220) zurückgestossen...
- 1.2 ...und gleichzeitig die Synchronisation der Position der Minutenzählrad-Raste (8270) mit dem Minutenzählrad (8020) kontrollieren.
- 1.3 Bewegt sich das Minutenzählrad nach Links oder Rechts wenn der Herzhebel bewegt wird, so muss die Position des Excenters verändert werden.
- 1.4 Die Minutenzählrad-Raste muss mit der Brücke Kontakt haben um die richtige Spannung zu gewährleisten

Control and ajustement of the minute counting-wheel

The control and adjustment of the minute counting-wheel position is made in a chronological order as explained on the following lines :

- 1.1 Move the hammer (8220) backwards...
- 1.2 ...and control the synchronization of the position of the minute counter jumper (8270) with the minute counting-wheel (8020).
- 1.3 If the minute counting-wheel moves left or right when moving back the hammer, the position of the eccentric must be modified.
- 1.4 The minute counter jumper must have contact with the bridge to assure the correct tension.

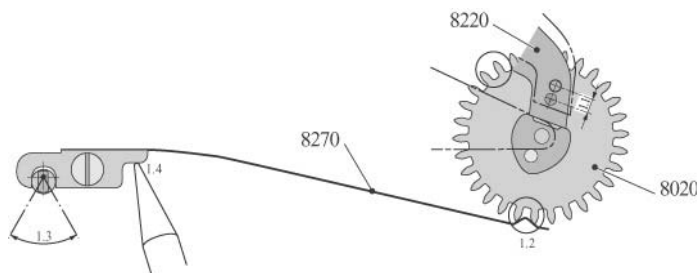

Contrôle et ajustement de la position du doigt de la roue chronographe

- 2.1 Contrôler que la partie longue du doigt est absolument droite. Si ce n'est pas le cas, il faut modifier la forme avec une brucelle fine.
- 2.2 Contrôler que la face d'impulsion du doigt est également bien droite.
- 2.3 Contrôler que l'angle se situe entre 90 – 100 degrés.
- 2.4 La pénétration du doigt dans la roue entraîneuse (8062) peut être ajustée au point A. Elle ne doit pas être plus profonde que le rattrapage du jeu d'engrènement entre la roue compteuse de minutes et la roue entraîneuse (point 2.5).

Kontrolle und Einstellung der Position des Fingers des Chronozentrumsrades

- 2.1 Es muss kontrolliert werden, dass der lange Teil des Fingers absolut gerade ist. Ist dies nicht der Fall, muss die Form des Fingers mit einer kleinen Kornzange modifiziert werden.
- 2.2 Die Impulsfläche des Fingers muss ebenfalls eine Gerade bilden.
- 2.3 Der Winkel des Fingers muss zwischen 90 – 100 Grad betragen.
- 2.4 Die Penetration zwischen dem Finger und dem Mitnehmerrad (8062) kann in Punkt A verändert werden. Diese darf nicht tiefer sein als das Eingriffsspiel zwischen dem Mitnehmerrad und dem Minutenzählrad (Punkt 2.5).

Control and adjustment of the position of the chronograph wheel finger

- 2.1 Control that the long part of the finger is absolutely straight. If not, the finger shape must be modified by a small tweezer.
- 2.2 Control that the finger impulse face is straight as well.
- 2.3 Control that the angle of the finger is between 90 – 100 degree.
- 2.4 The penetration of the finger with the driving wheel (8062) can be adjusted in point A. It should not be deeper than the catch up of the minute counting-wheel and the driving wheel gear (point 2.5).

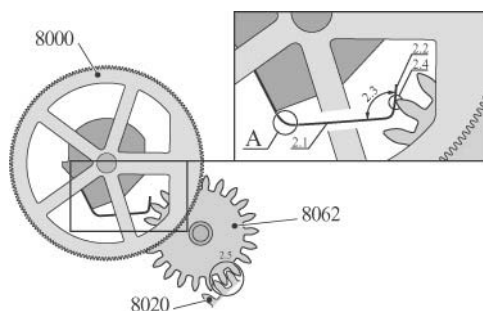

Réglage – Gangkontrolle – Timing

Démagnétiser le mouvement avant les contrôles.

Positions de réglage :



Das Werk ist vor allen Prüfungen zu entmagnetisieren.

Kontrollpositionen :

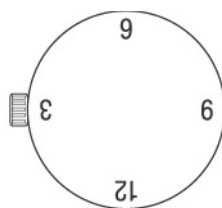

VB

Demagnetize the movement before the checks.

Timing positions :

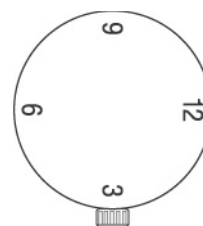

VG

Alternances : 28'800 A/h
Angle de levée : 50°
Réserve de marche : 44 heures
Perte d'amplitude maximum avec chronographe en marche : 40°

Halbschwingungen : 28'800 A/h
Hebungswinkel : 50°
Gangreserve : 44 Stunden
Maximaler Amplitudenverlust bei eingeschaltetem Chronographen : 40°

Frequency : 28'800 A/h
Angle of lift : 50°
Power reserve : 44 hours
Maximum loss of amplitude with chronograph in operation : 40°

	MM 0 h	Δ 0 h	Δ 24 h	Ampl. 24 h VB	Réserve de marche Gangreserve Power reserve
Valeurs limites (sans chronographe) Max. Werte (ohne Chronograph) Max. values (without chronograph)	-1 / + 11	15 sec.	20 sec.	200°	44 h

MM 0 h : Marche moyenne dans les 3 positions à 0 heure. (entre 30 et 90 minutes après le remontage complet).

Δ 0 h : La plus grande différence de marche dans les 3 positions à 0 heure (entre 30 et 90 minutes après le remontage).

Δ 24 h : La plus grande différence de marche dans les 3 positions après 24 heures (entre 23 h 30 et 25 heures après le remontage complet).

Ampl. 24 h : Amplitude minimum en position verticale après 24 heures.

MM 0 h : Mittlerer Gang der 3 Positionen bei 0 Uhr. (zwischen 30 und 90 Minuten nach Vollaufzug).

Δ 0 h : Größte Gangdifferenz der 3 Positionen bei 0 Uhr (zwischen 30 und 90 Minuten nach Vollaufzug).

Δ 24 h : Größte Gangdifferenz der 3 Positionen nach 24 Stunden (zwischen 23 30 und 25 Stunden nach Vollaufzug).

Ampl. 24 h : Minimale Amplitude in vertikaler Positionen nach 24 Stunden.

MM 0 h : Average rate in the 3 positions at 0 hour. (between 30 and 90 minutes after complete winding).

Δ 0 h : The biggest rate difference in the 3 positions at 0 hour (between 30 and 90 minutes after complete winding).

Δ 24 h : The biggest rate difference in the 3 positions after 24 hours (between 23 h 30 and 25 hours after complete winding).

Ampl. 24 h : Minimum amplitude in vertical position after 24 hours.

Aiguillage – Zeigerwerkhöhe – Hand fitting height

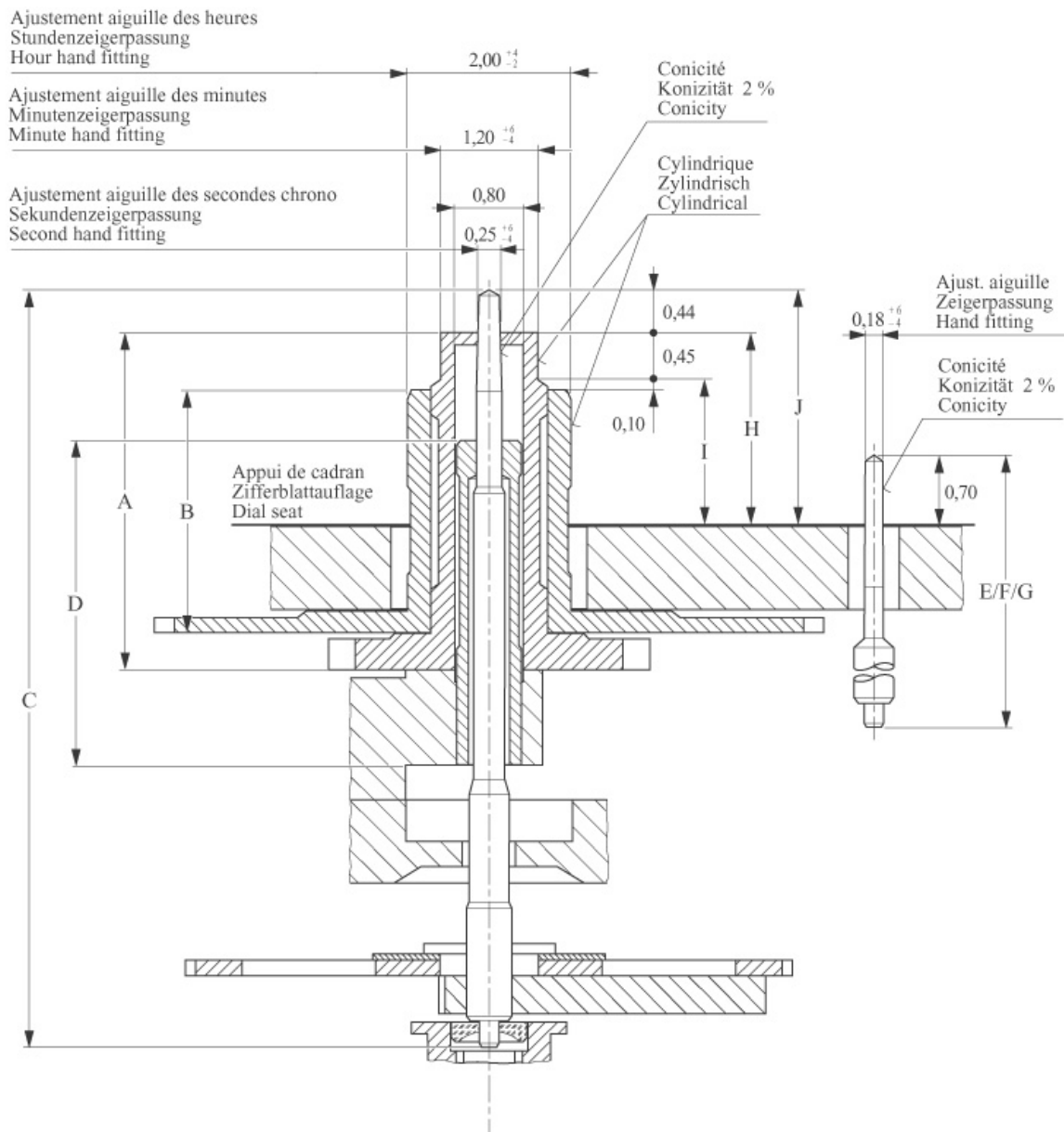

Aiguillage Zeigerwerk- höhe Hand fitting height	Longueur / Länge / Length mm						
	A	B	C	D	E	F	G
	Chaussée Minutenrohr Cannon-pinion	Roue des heures Stundenrad Hour wheel	Roue de chronographe Chrono- zentrumrad Chrono wheel	Tube de centre Zentrumrohr Centre tube	Roue des secondes Sekundenrad Second wheel	Roue compt. minutes Minuten- zählrad Minute count. wheel	Roue compt. heures Stunden- zählrad Hour count. wheel
1	4,05	3,00	9,13	4,10	5,81	7,50	2,78